

取扱い注意・説明書の表示価格について

2019年10月1日より、消費税率が10%に変更されます。
それに伴い、「取扱い注意・説明書」に記載されている価格および送料も変更となります。
2019年10月1日以降にパーツをご注文いただく場合は、以下のとおりご対応ください。

【パーツのご注文】10月1日以降にアフターサービス部に到着したご注文は、消費税10%となります。

●まずは説明書の表示価格をご確認ください

各説明書の「パーツリスト」や「別売パーツ」の項目などに、「税別」または「税込」の記載があります。

説明書が「税込表示」の場合

「税込」の記載がある説明書では、
表示価格が「5%の税込価格」となっています。
ご注文が10月1日以降にアフターサービス部に到着した場合は、「税込価格」と「送料」が変更となりますのでご注意ください。

→【A】パーツのご注文：「税込表示」の説明書の場合

説明書が「税別表示」の場合

「税別」の記載がある説明書には、2種類の旧送料があります。
価格につきましては、アフターサービス部への到着が10月1日以降となるご注文より「10%の税込価格」でお申し込みください。また、旧送料の場合、ご注文が10月1日以降にアフターサービス部に到着した場合は、「送料」が変更となりますのでご注意ください。

→【B】パーツのご注文：「税別表示」の説明書の場合

【A】パーツのご注文：「税込表示」の説明書の場合

2019年10月1日以降にアフターサービス部へ到着するご注文は、「価格」と「送料」をそれぞれ以下のように算出してお申し込みください。
※ご注文の手順につきましては、各製品の取扱い注意・説明書をご参照ください。

▼「10%の税込価格」の算出方法 … 1~2の順に算出してください。

1	各パーツや別売品の税別価格を算出する。	$5\%の税込価格 \div 1.05 = 税別価格$ (小数点以下切り上げ)
2	税別価格をもとに10%の税込価格を算出する。	$税別価格 \times 1.1 = 10\%の税込価格$ (小数点以下切り捨て)

▼送料について

説明書の送料が「旧送料」です。それぞれ「新送料」へと変更になります。
「新送料」につきましては、パーツに関するお問い合わせ窓口までお問い合わせください。

【B】パーツのご注文：「税別表示」の説明書の場合

2019年10月1日以降にアフターサービス部へ到着するご注文は、「10%の税込価格」でお申し込みください。
また、「旧送料」が記載されている説明書につきましては、「新送料」でお申し込みください。

▼「10%の税込価格」の算出方法 … 説明書の価格が税別価格になっています。

1	$税別価格 \times 1.1 = 10\%の税込価格$ (小数点以下切り上げ)
---	---

▼送料について

説明書の送料が「旧送料」です。それぞれ「新送料」へと変更になります。
「新送料」につきましては、パーツに関するお問い合わせ窓口までお問い合わせください。

Vz61 SCORPION

マルイが誇る本格的エアスポーツ銃!!

MARUI

完成品

取扱説明書
AIRSOFTGUN

〈装弾数：26発〉〈Vz61スコルピオン〉

取扱い説明書を読む前に
裏面の〈取扱い注意書〉を
良く読んでください。



注意

この銃の主要部には、シリコングリスを使用しています。他の鉱物性オイルやCRCなどをつけるとプラスチックが溶けて故障しますので、絶対につけないでください。(ブラ用グリスならOKです。)

1 各部の名称



フルオートトレーサーを付けたい方は

●フルオートトレーサー内の「従来アダプター」と、別売「従来品アダプターセット」の⑦MPL,MPK用が必要になります。

〈セフティレバー〉の説明

●セフティの位置を下図の様に「O」の右側にすると、セフティがかかります。

注意

●セフティの状態無理にトリガーを引くと、パーツが壊れます。また、トリガーを引いた状態でセフティをかけても壊れます。



●コッキングした状態(発射状態)でもセフティがかかります。長時間使用しない場合は、コッキングをしていない状態にしてください。

注意

●撃たない時、銃を保管する場所は、必ず弾をぬいてセフティ「O」の位置にレバーをしておきます。

2 コッキングレバーの取り付け

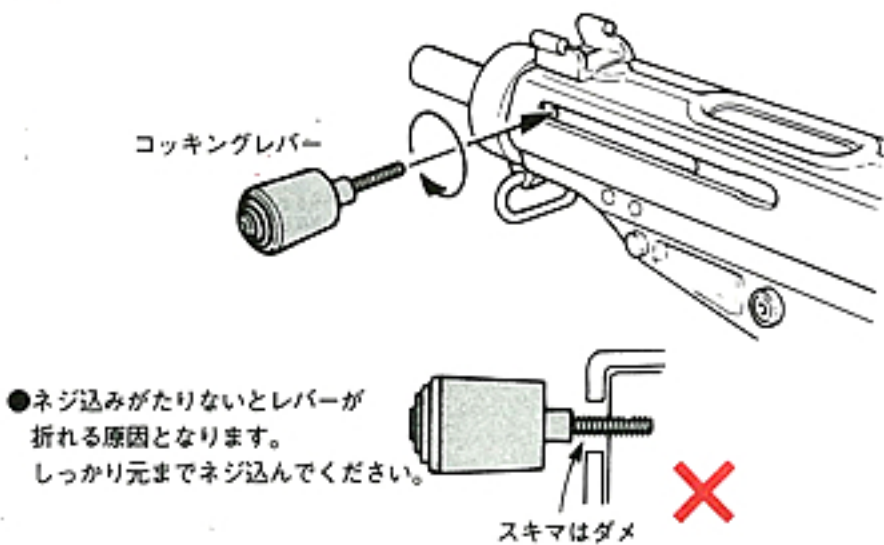

●ネジ込みがたりないとレバーが折れる原因となります。しっかり元までネジ込んでください。

スキマはダメ

3 ストックの出し方・たたみ方

注意



ストックを出す時、たたむ時は、指をはさまない様に注意してください。

●銃を逆さまにして下図の様に、ストックを押し出す様に、ストッパーから、ストックを外してください。

●たたむ時は、下図の様に、左右を内側に押しながらストッパーを解除してたたんでください。



ストッパー

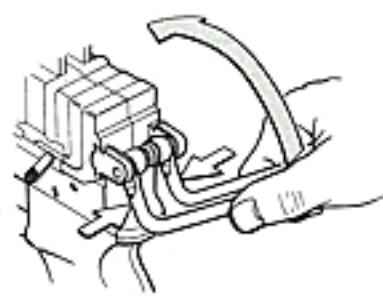

4 BB弾(タマ)とマガジンのセット

BB弾はマルイ専用弾以外は使用しないでください。粗悪品を使用すると故障の原因となります。



解除ノブを押すと、BB弾がとび出してしまいますのでさわらないように。

②ストッパー解除ボタンを押しながらBB弾を入れてください。

●ストッパーまで弾を入れます。(26発入ります。)

注意

●BB弾は必ずいっぱいに入れてください! BB弾を少ししか入れないとパーツが破損します。

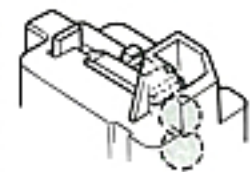

2列に入ります。



セフティをかけておきます。

③カチッと音がするまで、確実に奥へ押し込みます。このとき1列目の解除ノブが自動的にはずれます。
●1度セットしたマガジンを引き抜くとBB弾が2発こぼれますが故障ではありません。

注意

1度セットしたマガジンは、解除ノブのロックがはずれていますので、絶対にストッパーボタンを押さないでください。BB弾が飛び出します。

注意

レバーを途中まで下げて、バチンと上にあてたり、タマを入れずに解除ノブを押したりすると、マガジンがこわれます。ぜったいにしないでください。

BB弾はマルイ専用弾以外は使用しないでください。粗悪品を使用すると故障の原因となります。

5 操作 (撃ち方) ①~④の順で操作します。

単発 ●コッキングレバーを、カチッと音がするまでいっきに引いて、戻します。戻すときは、手をそえてください。



注意
レバーを戻す際、ミゾに指をはさまない様に注意してください。

撃つまでトリガーに指はかけない。

●撃つ直前に保護キャップをはずす。

●続けて撃つときは③④をくり返してください。

(マガジンの送弾について) ●マガジン内には、BB弾が2列に入っています。1列目は、銃本体とセットした時点で自動的に外れますが、2列目は、マガジン下の「2列目解除ノブ」(左図)を押さないとBB弾が送弾されません。



2列目解除ノブを押す。

注意

1列目(12発)が撃ち終わってから解除ノブを押してください。途中で解除ノブを押すとマガジン内でBB弾が詰まり、送弾不良をおこします。

コッキング連射 ラビッドファイヤーシステム

●ラビッドファイヤーシステムとは…トリガーを引いた状態で、コッキングレバーを戻すと弾が次々と連射できるシステム。

- ①セフティをはずす。
- ②トリガーを引いた状態にする。
- ③コッキングレバーをカチッと音がするまで引きます。
- ④コッキングレバーをしっかり戻すとBB弾が発射されます。

※③~④のくり返して、連射がスムーズに行えます。

注意

③のレバーを戻す途中でトリガーから指をはなすとBB弾は、発射されなくなります。②操作②の状態になります。(コッキングされている状態なので、十分注意してください。)

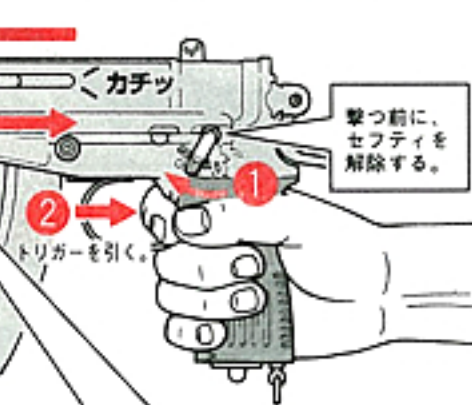

撃つ前に、セフティを解除する。

トリガーを引く。

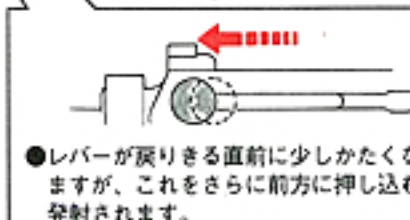

●レバーが戻りきる直前に少しかたくなりますが、これをさらに前方に押し込むと発射されます。

●サイティング (照準)

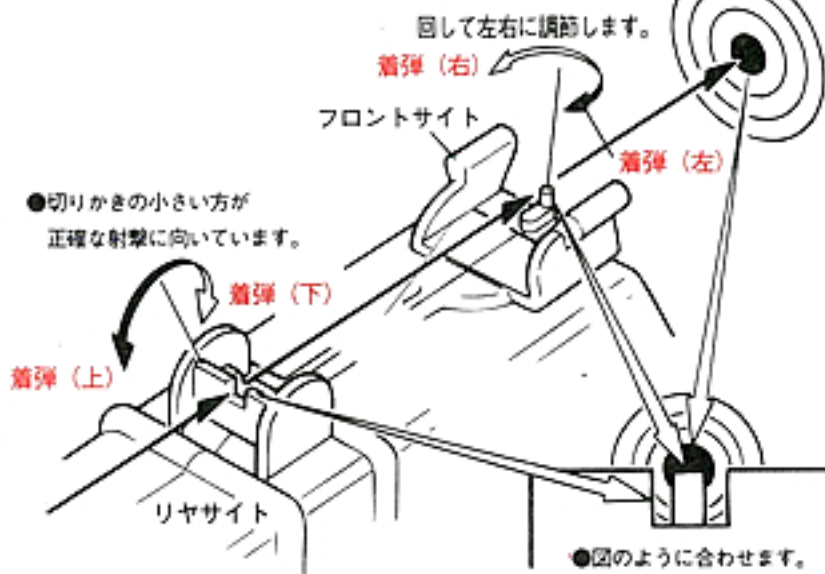

●切りかきの小さい方が正確な射撃に向いています。

●図のように合わせます。

●もし弾が詰まった場合



- ①マガジンを抜く。
- ②セフティを必ずかける。
- ③コッキングレバーを引き、そのまま手で保持する。
- ④クリーニングロッドを銃身に入れて詰まった弾を軽くつつき出す。

注意

銃口は絶対にのぞかないこと

注意1 精密なマルイBB弾 (電動ガン対応) のご使用をおすすめします。

精密なタイトバレルを使用していますので汚れた弾や、他社の径の大きい弾、バリや突起などのある粗悪なBB弾を使用すると、弾詰まりを起こすなどトラブルの原因になりますので絶対に使用しないでください。

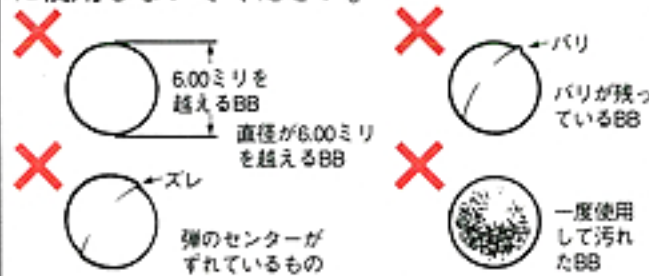

※粗悪なBB弾を使用した場合のトラブルについては、当社では一切の責任を負いません。

注意2 安全装置をかけたまま無理に引きがねをひくとこわれます。

引きがね(トリガー)が引けない場合は安全装置(セフティ)が作動しています。安全装置をかけたまま無理に引きがねを引かないでください。(解除方法はII参照)



注意3 使用しないときは、コッキングしておかない事。

使用しない時は、コッキングしておかないこと。マガジン(BB弾)も抜き取っておくこと。

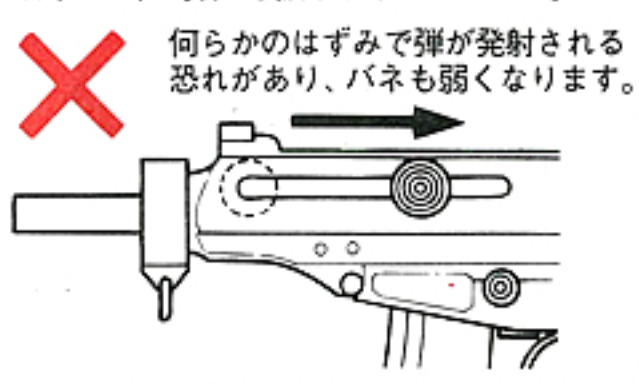

保管の時はいつも保護キャップをしておく。



警告

〈取扱い注意書〉

このエアガンは、正しいスポーツシューティングを通じて健全なホビーライフをエンjoy点を良く認識した上で使用されますと、独特のフィーリングが体験でき、射撃センス~50m先に到達させる能力がありますので、不注意な発射や誤った使用は、失明や怪我で読み、良く認識された上、ルールやマナーを守ったスポーツシューティングをお楽し

不注意な発射や誤った使用は失明や怪我等

警告 必ず眼の保護具を装着する。

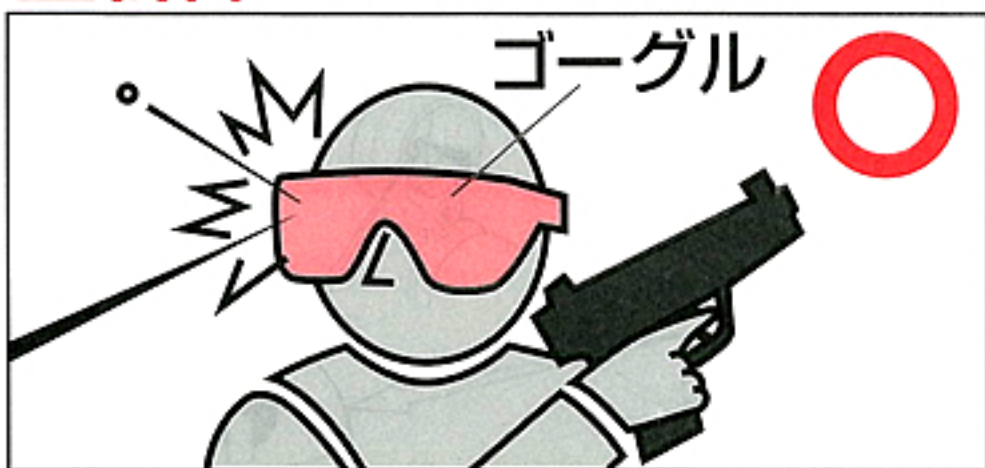

弾を発射する時やゲームなどの場合は、跳弾にも注意し、ゴーグル等の眼の保護具を本人と参加者全員が必ず装着して行って下さい。(参加者以外の第三者に弾が当たらないように十分注意して下さい。)

警告 エアガンを人や動物に向けて撃たない。



決してエアガンで人や動物を狙ったり、撃ったりしないで下さい。標的を撃つ時以外は銃口に保護キャップを必ず装着して下さい。

警告 イタズラのつもりでも処罰される場合がある。

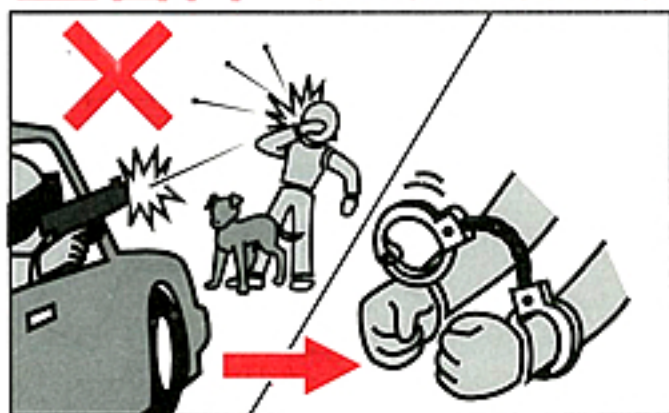

たとえイタズラのつもりでも、共有物、及び他人の財産を撃って破損させたり、人や生き物を撃って怪我させたりすると、器物破損の罪や傷害の罪などで処罰される場合があります。

警告 いつも銃口に保護キャップをつけておく。

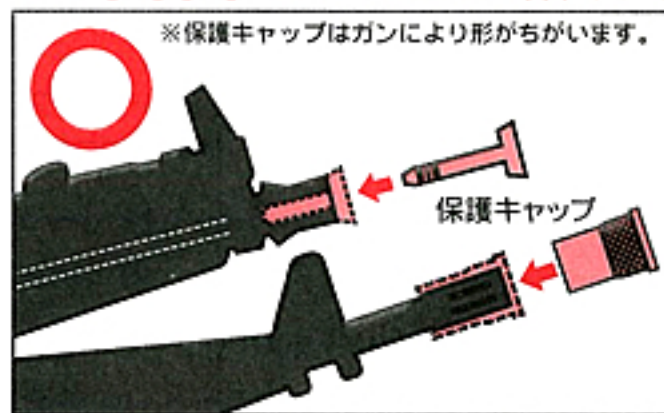

万一の暴発を防ぐと共に、防塵のために発射時以外は必ず銃口に保護キャップを装着して下さい(装着したまま引き金を引かないで下さい)。

警告 銃口は、いかなる場合も絶対にのぞかない。



銃口は、弾が入っている入っていないにかかわらず、絶対にのぞかないで下さい。BB弾が眼に当たった場合、最悪失明の恐れがあり大変危険です。

警告 不用意に引き金を引かない。



不用意に引き金を引くと非常に危険です。引き金は、保護キャップをはずし、標的に向かって撃つ時以外は指を触れないで下さい。

警告 銃口は常に安全な方向に向けて取扱う。



銃口はいかなる場合も人や動物、又は危険な場所には向けしないで下さい。標的を撃つ時以外は、銃口に保護キャップを必ず装着して下さい。

警告 人や車が横切るような場所ではガンを絶対に撃たない。



ガンを撃つ場所は、安全に配慮し、人や車が横切るような場所、及び回りに人がいるような場所での射撃は絶対にやめて下さい。

■ 操作方法はガンにより異なります。必ずそのガンの特性を良く理解した上でお取扱い下さい。
 ■ 誤った使用法・取扱い、改造・分解によって発生した事故、事件、怪我、修理等については、当社では一切責任を負いません。

ご使用前に最後まで必ずお読み下さい。

ジョイするために開発されたスポーツガンです。それぞれのガンの特性や、使用上の注を向上させるスポーツグッズとなりますが、発射されたプラスチックBB弾をおよそ40mなどの危険を生じます。必ず下記の各注意点とそれぞれのガンの取扱い説明書を最後まで読み下さい。

の危険が生じますので十分ご注意ください。

警告 移動するときは、ガンを必ずケースやバッグに入れる。

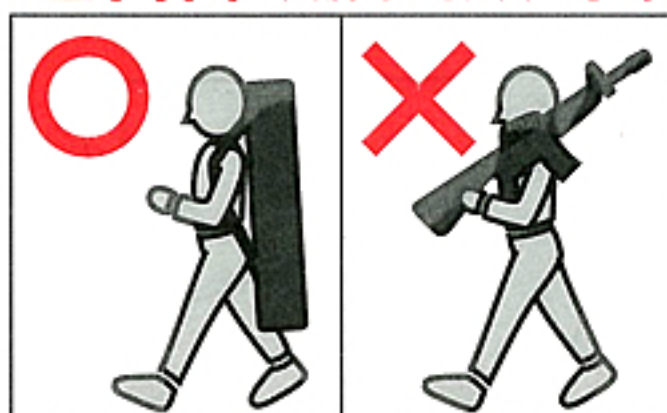

エアガンを持ち歩く場合は、銃口に保護キャップをし、セレクターレバーをセフティ位置にした上で、必ずケースやバッグに入れて運んでください。

警告 子供の手の届かない所に保管する。

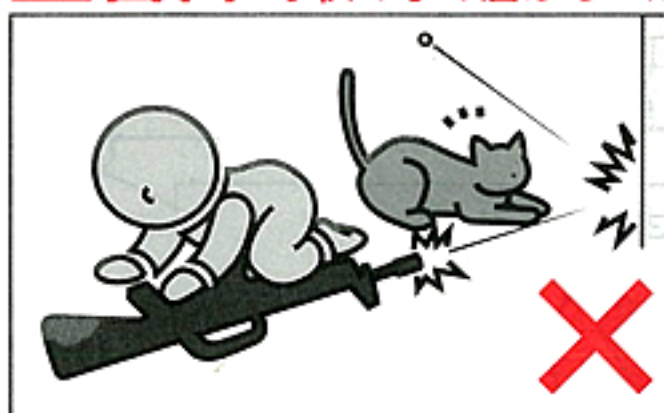

対象年齢以下の子供がイタズラをして怪我などを起こさないように、必ず銃口に保護キャップをし、ケースやバッグに入れて手の届かない所に保管して下さい。

警告 マガジンを抜いても弾が発射される場合がある。

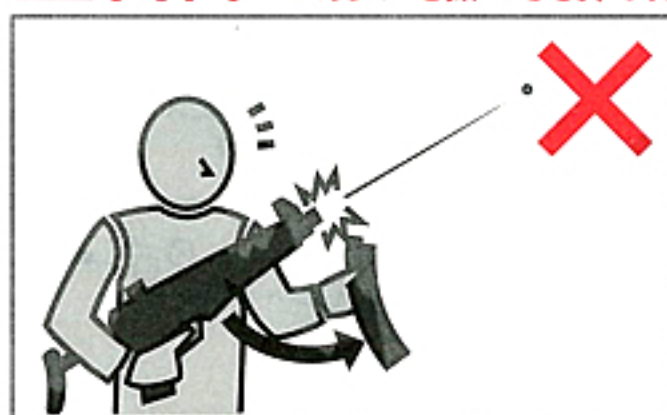

マガジンを抜いてもガン内部に弾が残っている場合があり、不用意に引き金を引くと発射され、危険です。マガジンを抜いた後、銃口を安全な方向に向けて撃ち、弾が残っていない事を確認してから、銃口に保護キャップをして保管して下さい。

警告 安全装置(セフティ)は常にかけておく。



①銃口に保護キャップを装着する。②コッキングされていない事を確かめて切り替えレバー(セレクターレバー)をセフティ位置にする。③マガジンを取りはずす。
※セフティの位置は、ガンにより異なります。

警告 発射時以外は引き金に指をかけない。

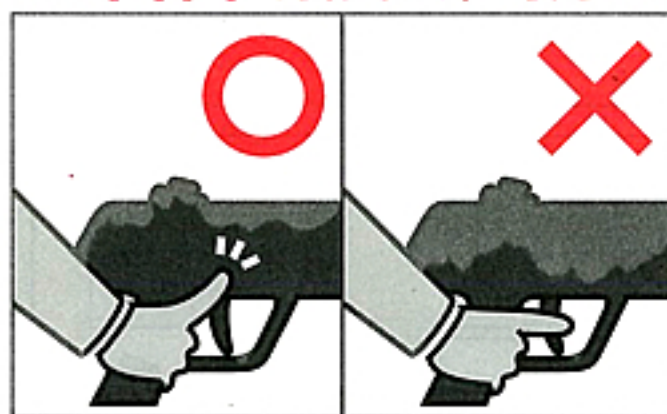

標的に向けて発射する時以外は引き金に指をかけない事。引き金に指をかけた状態では、何らかのはずみで引き金を引いてしまう恐れがあり、危険です。

警告 ガンの分解、改造はしない。



このガンは、最適な性能・操作性を考慮して製造されています。むやみな分解、改造は、危険性を誘発したり性能を著しく損なう場合がありますので絶対におやめ下さい。

警告

- このガンは、直径6ミリのプラスチックBB弾をおよそ40~50m飛ばす能力があります。使用の際には、この性能を念頭に置き、あらゆる危険防止を考慮した上で取扱って下さい。
- ホップアップシステムは弾丸が回転しながら飛びますので、ガンを倒して撃つと、BB弾が左右に大きく曲がって飛び危険です。ガンは必ず通常の立てた状態で撃って下さい。
- ゲームなどの場合、想定される危険エリア内にゴーグルなどを装備していない人や、ゲームに参加していない第三者がいない事を確認してから行って下さい。
- 銃口を、破損の危険性のあるもの(ガラス、照明灯、家電品、食器類、家具、自動車、ガスボンベ、その他)には絶対向けないで下さい。
- マガジンや銃身孔にはBB弾以外の物は絶対に装弾しないで下さい。
- このガンはその形状から指等を挟みやすい箇所があります、指を挟まないようにして下さい。
- 飲酒した上でのガンの取扱いはさまざまな危険性を誘発する恐れがあるので、おやめ下さい。
- 正常な使用方法(取扱い説明書どおり)で引き金を引いても発射されない場合、又は長期にわたる使用で耐用期限を過ぎて起こるトラブルや誤って落下させた時なども自分で直そうとせず、必ず当社アフターサービス部にご連絡の上、お買い上げの販売店又は当社に修理を依頼して下さい。
- ガンを保管する場合、転倒したり落下したりするような場所を避け、子供又は管理者以外の人使用ができない場所へ、銃口に保護キャップを装着し、パッケージやケース、又はバッグに入れて保管して下さい。
- 保護キャップを紛失された方は¥50+¥130(送料)=¥180、M16・XMの場合は¥100+¥130(送料)=¥230をお送り下さい。折り返し、保護キャップをお送り致します。その場合必ず製品名を明記して下さい。
- 「取扱い注意・説明書」は必ず保管して置いて下さい。紛失された場合は、すぐに当社までご請求下さい。
- このガンは、通常の使用でおよそ10000発前後の発射で消耗パーツ等の交換が必要です。耐用期限を過ぎての使用は、作動不良等で危険性を誘発しますので当社アフターサービス部、又は販売店に整備をご依頼下さい。